

引戸でも、  
“ラクラク” 番号変更

KEYLEX<sup>®</sup> 3100

面付引戸自動施錠



「扉から取り外し不要！」 —クイック・ナンバー・チェンジャー—

たったの 4 ステップ！ 番号変更が簡単に行えます。

- ①リセットボタンを押す
- ②鍵を RESET に回し、元の位置に戻す
- ③登録したい番号を押す
- ④鍵を SET に回し、元の位置に戻す

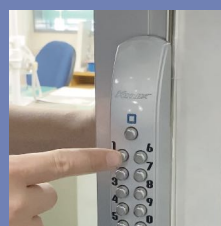
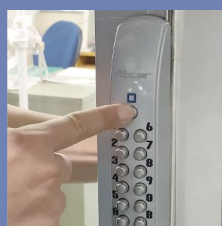

「電池電源不要！」

扉を閉めるだけの自動施錠

錠前のトリガーが押されることで、  
鍵が飛び出します。

「鍵」



「トリガー」

「緊急時の解錠に！」

鍵付タイプも用意

MIWA・GOAL 製のシリンダーを  
装着できる仕様もございます。

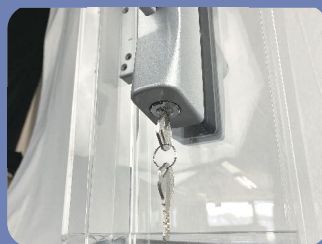

## 仕様図

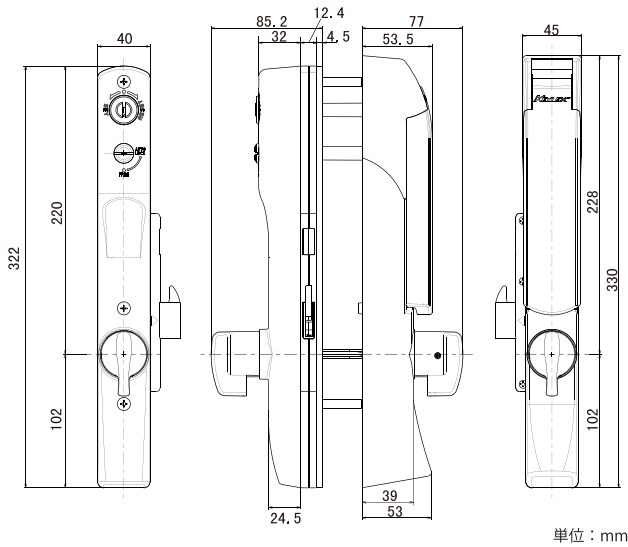

## 切欠図

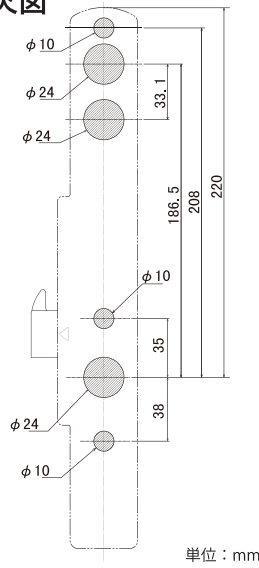

詳細の図面は  
こちらからご確認  
いただけます。

【仕様図】



【切欠図】



## 受座の取り付けバリエーション

① 枠に面付する

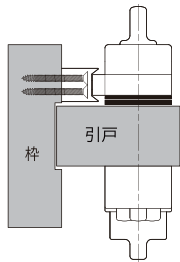

② アジャストプレートを使用する

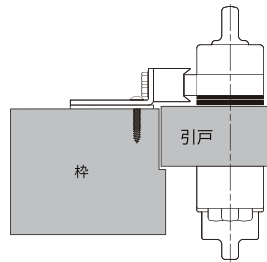
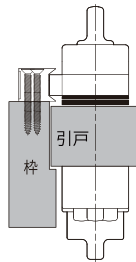

③ 彫込アタッチメントを使用する

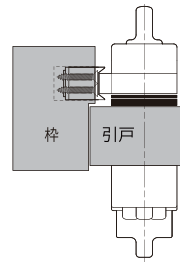

## 製品仕様

◇材 質：アルミ（本体），ポリカーボネート（カバー※標準装備）

◇適応扉厚：30mm～45mm（特注 46mm～60mm）

◇仕 上：AS（シルバー塗装），AB（アンバー塗装），BL（ブラックレザ塗装）

◇適応扉重量：60kg 以下

◇製品重量：2.8kg（片面ボタン），3.7kg（両面ボタン）

◇引戸クローザー併用時は 5N 以上の引き込み力が必要です。

◇同梱スペーサー：厚さ 2 / 3.5 / 4.5mm 各 1 枚（本体用），厚さ 1mm 2 枚 / 3mm 1 枚（受座用）



## バリエーション・価格表

| タイプ   | 品名                     | 品番     | 仕上         | 設計価格（税込） |
|-------|------------------------|--------|------------|----------|
| 片面ボタン | 面付引戸自動施錠               | K328C  | AS, AB, BL | ¥61,600  |
|       | 面付引戸自動施錠【鍵付】           | K328CM | AS, AB, BL | ¥68,200  |
|       | 面付引戸自動施錠【MIWA シリンダー組込】 | K328CL | AS, AB, BL | ¥68,200  |
|       | 面付引戸自動施錠【GOAL シリンダー組込】 | K328CG | AS, AB, BL | ¥68,200  |

※1. 両面ボタンタイプ（特注）もご用意しております。詳しくは各支店・出張所へお問い合わせください。

※2. MIWA、GOAL シリンダーはお客様に用意いただく必要がございます。

- ・主原材料に急激または異常な高騰がある場合、価格を変更することがあります。
- ・カタログに掲載されている商品の仕上げは印刷の具合で、実物と若干異なる場合があります。
- ・常に研究・改良に努めておりますので、仕様の一部を予告なく変更する場合があります。
- ・カタログを無断で複写複製（コピー）することは、著作権法上の例外を除き、禁じられています。

**NAGA SAWA** 株式会社長沢製作所  
NAGASAWA MANUFACTURING CO., LTD.

東京支店 : TEL. 03-5383-1811 (代) FAX. 03-5967-3103

大阪支店 : TEL. 06-6783-5091 (代) FAX. 06-6783-5092

福岡出張所 : TEL. 092-524-7031 (代) FAX. 092-524-7032