

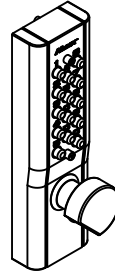
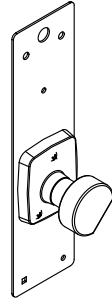
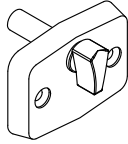

# KEYLEX 1100 ES キーレックス1100片面タイプ MIWA AD錠仕様 取付手順

## 梱包内容一覧

姿 図								
名 称	キーレックス本体	室内側プレート	切替座	補強プレート	十字穴付きなべねじ	十字穴付きなべねじ	十字穴付きトラスねじ	十字穴付き丸皿ねじ
個 数	1	1	1	1	1	2	各2	2

## 取付手順

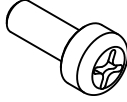
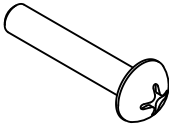
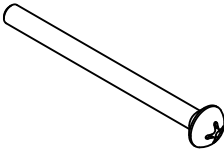
### 1. キーレックス本体に補強プレートを装着

- ① キーレックス本体の記憶番号解錠等について作動確認を行ってください。
- ② 補強プレートをキーレックス本体にセットし、「なべねじM5×8」1本、「なべねじM5×20」2本でしっかりとキーレックス本体に取り付けてください。

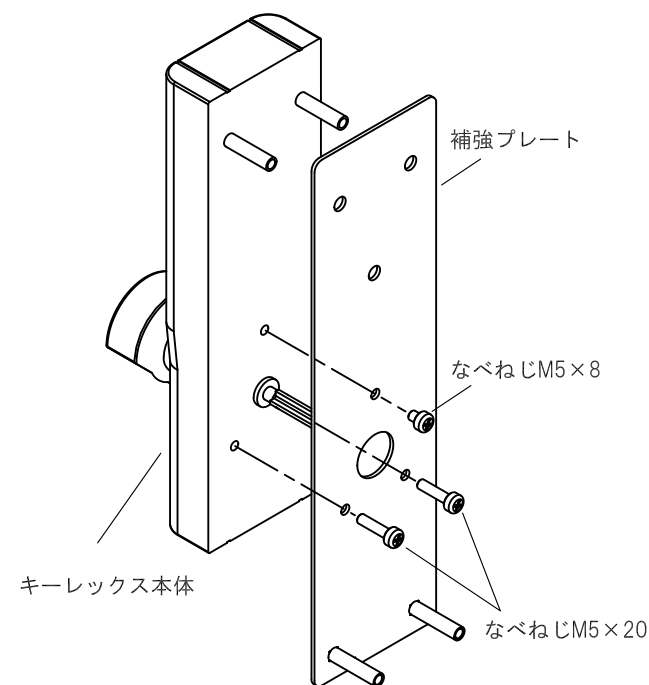

### 2. 扉への取付け

- ① キーレックス本体側のテールピースの向きを下図のように合せ、扉にセットし、裏側から「室内側プレート」を角心棒に嵌め合わせDT30~40mmは「トラスM5×20ねじ」でDT40~45mmは「トラスM5×35ねじ」で取付してください。
- ② 切替座をキーレックス本体側のバーに嵌め合わせ「丸皿ねじM5×45」2本で取付してください。
- ③ キーレックス本体の記憶番号及びキーによる解錠操作を行い、錠が正常に作動するかの確認をしてください。  
※解錠はノブを戸先側に回します。吊元側に回しても解錠しません。

#### テールピースの向き

