

KEYLEX 4000 キーレックス4000非常開装置付

取扱い注意事項

- ・当製品は右吊元用(K400E-R)と左吊元用(K400E-L)があります。
- ・通常時の施錠操作など、非常時以外ではご使用にならないください。繰り返しの操作により、解錠レバーが変形し非常時の際、解錠状態が維持されない恐れがあります。

取付手順

[1]キーレックスを扉に取付

キーレックス4000用の取付説明書に従い、キーレックスを扉に取付けます。

- ※解錠レバーが施錠位置に向いていることを確認してください。施錠位置に向いていない場合は施錠位置までスライドさせます。

取付終了後、下記の作動確認をおこないます。

- ※扉を開けた状態で作業をおこなってください。

- ①記憶番号の操作で正しく解錠することを確認します。
- ②非常開装置の操作をおこない、正しく解錠することを確認します。

解錠レバーは解錠位置までスライドすると保持されます。
※錠のデッドラッチは引き込まれたままの状態となります。

- ③解錠レバーを押込みながらスライドし元の位置に戻します。錠のデッドラッチがフロント面から飛出すことを確認します。

※解錠レバーの押込みについては軽く押込むことでスライドできます。力強く押込むと解錠レバーが変形する恐れがあります。ご注意ください。

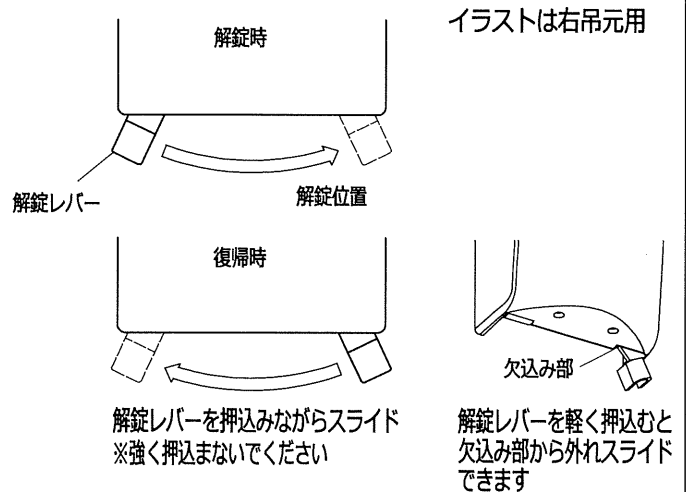
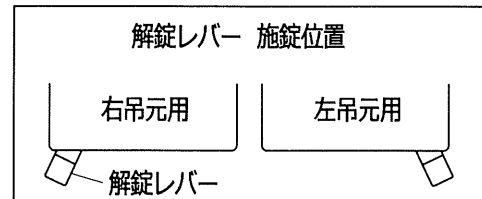

[2]操作説明ステッカー(扉貼付け用)を貼付け

操作説明ステッカー(扉貼付け用)

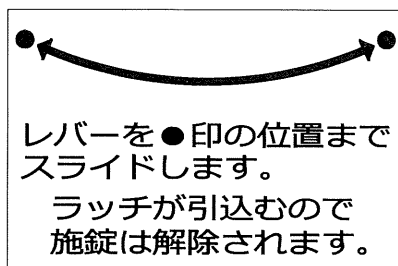

操作説明ステッカーの保護シールをはがし右図のようにキーレックスの底面とステッカーの上辺を合わせ、扉に直接貼付けます。

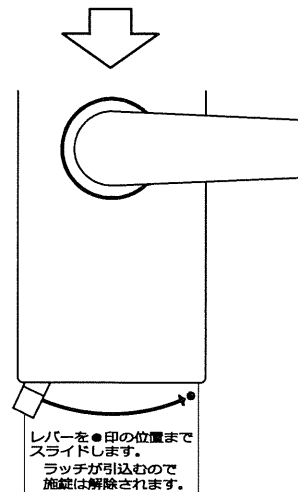
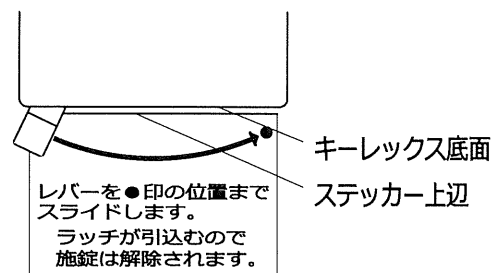



[3]非常用力カバーを取付

- ※非常用力カバー、取付説明書、取付ねじは同梱の小箱に包装されています。

非常用力カバー用の取付説明書に従い、非常用力カバーをキーレックス本体の底面に取付けます。

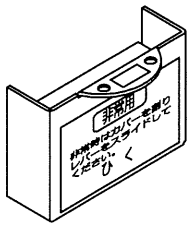
梱包内容一覧

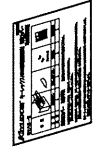
姿 図			 D6 M4×8	
名 称	非常用カバー	目隠しステッカー	取付ねじ	取付説明書
個 数	1	1	2	1

非常用カバー 取替手順 新規取付の場合は②をご確認ください。

※非常開装置を操作した場合、非常用カバーの再利用できません。

当説明書に従い新しいものに交換してください。

※非常用カバー取替の場合、カバーを取付する前に必ずキーレックス4000本体の自動施錠の復帰操作をおこなってください。自動施錠の復帰操作は裏面の「自動施錠 復帰方法」をご参照ください。

- ①キーレックス4000本体 底面に取り付いたままになっている非常用カバーの破断片を取りはずします。
取付ねじの目隠しステッカーをはがします。
取付ねじをはずし非常用カバーの破断片を取りはずします。



目隠しステッカーをはがす。



取付ねじをはずし破断片を取りはずす。

イラストは右吊元用

- ②非常用カバーの仮付け用両面テープの保護シールをはがし、下図を参照し新しい非常用カバーをキーレックス本体底面のねじ穴に合わせ仮付けします。

取付ねじ 2本で非常用カバーを固定します。

※取付ねじの締めつけにはご注意ください。ねじを締めすぎるとカバーが破損する恐れがあります。

カバー取付後、目隠しステッカーの保護シールをはがし、ねじ固定面に貼付けてください。

仮付け用両面テープ

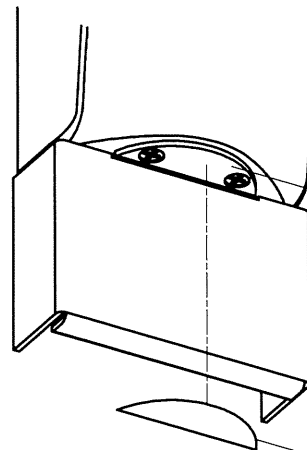
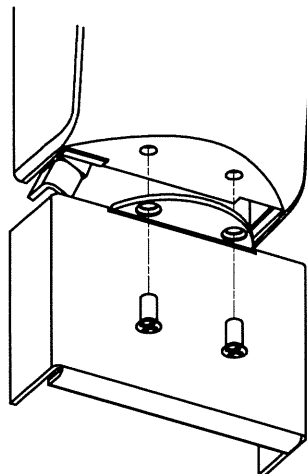
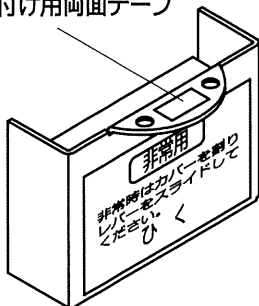

貼付け面

目隠しステッカー

KEYLEX 4000 キーレックス4000非常開装置付

自動施錠 復帰方法

※扉を開けた状態で作業をおこなってください。

①解錠レバーを押込みながら操作説明ステッカーの○印の位置までスライドします。

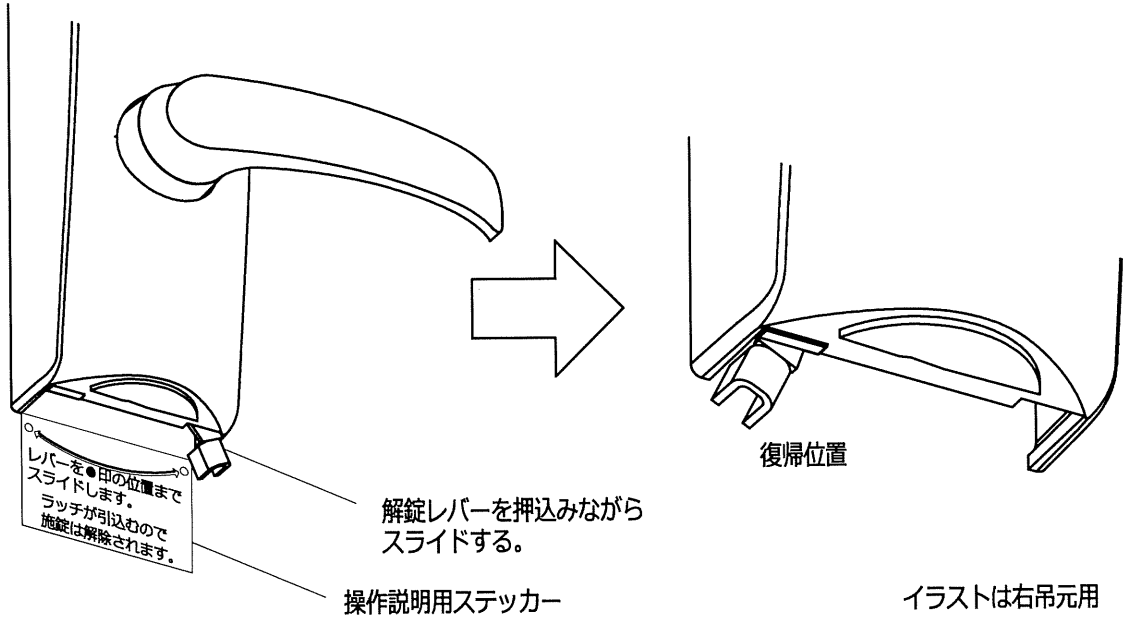

②デッドラッチがフロント板から飛び出すことを確認します。

自動施錠復帰前

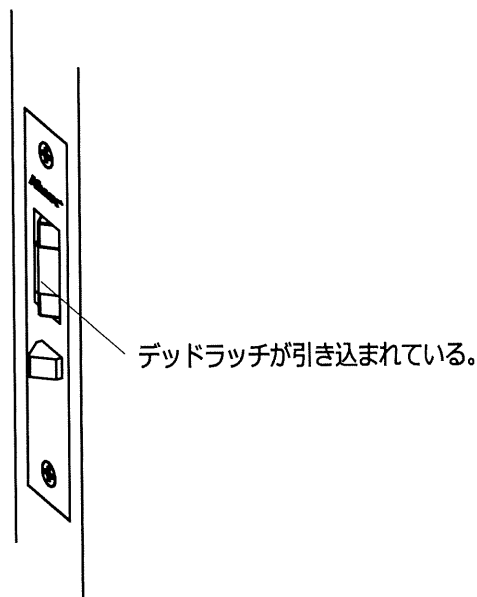

自動施錠復帰後

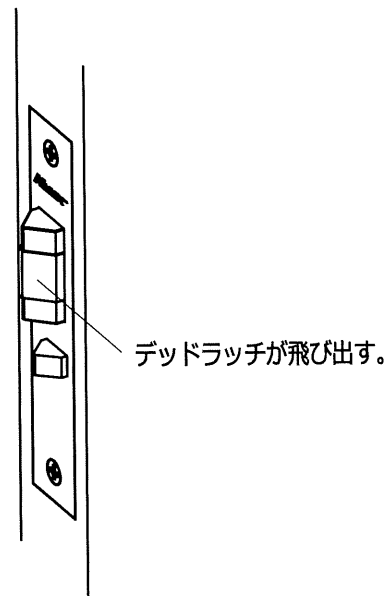

③記憶番号での解錠操作をおこない、正しくラッチが引き込まれることを確認します。

**NAGA
SAWA**

株式会社長沢製作所
www.nagasawa-mfg.co.jp

東京支店 TEL. 03-5383-1811 (代)
FAX. 03-5967-3103
大阪支店 TEL. 06-6783-5091 (代)
FAX. 06-6783-5092

福岡出張所 TEL. 092-524-7031 (代)
FAX. 092-524-7032